

# VAM

Ves 250

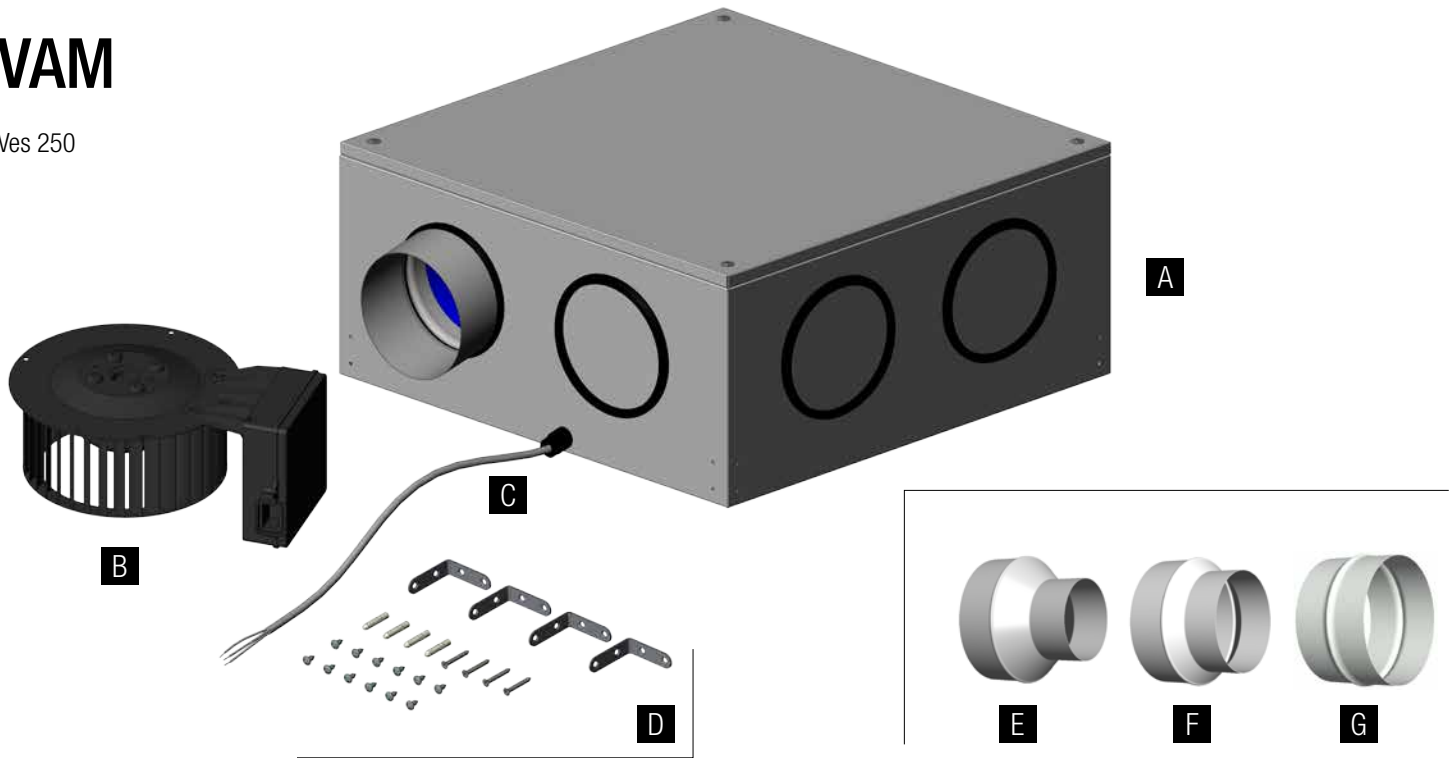

## ENGLISH

### ACOUSTIC FAN (FOR UP TO 6 WET ROOMS)

VAM is a silent fan to be directly installed inside the dwelling, in the inhabited space.

Up to 6 extract units with variable airflow (humidity sensitive, motion sensor, etc.) or constant airflow can be connected to the fan.

Field of application:

- Dwellings and offices.
- New and refurbishment.
- Installation in cupboards, loft places, bathrooms, toilets, corridors or any other inner rooms.
- Wall, ceiling or on the ground.

### CONTENTS

- A. Case + access door
- B. Motor and propeller
- C. Power supply wire
- D. Fixing accessories

### ACCESSORIES (NOT SUPPLIED)

- E. Adaptor for Ø80 mm duct (ref. AEA810)
- F. Adaptor for Ø100 mm duct (ref. AEA809)
- G. Adaptor for Ø125 mm duct (ref. AEA808)

## DEUTSCH

### SCHALLGEDÄMMTER VENTILATOR (FÜR BIS ZU 6 FEUCHTRÄUME)

Der VES 250 (VAM) ist ein leiser Ventilator, der direkt im Wohnbereich installiert werden kann.

Daran können bis zu 6 Abluftelemente mit variabler (Hygro, Bewegungsmelder usw.) oder konstanter Luftleistung angeschlossen werden.

Anwendungsbereiche:

- Wohnräume und Büroräume.
- Neubau und Sanierung.
- Installation in Schränken, Dachböden, Badezimmern, Toiletten, Gängen oder sonstigen Innenräumen.
- Wand, Decke, Boden.

### CONTENTS

- A. Gehäuse + Deckel
- B. Motor und Turbine
- C. Stromkabel
- D. Befestigungszubehör

### ZUBEHÖR (NICHT INBEGRIFFEN)

- E. Anschlussmanschette Ø80 mm (VESA 250/80)
- F. Anschlussmanschette Ø100 mm (VESA 250/100)
- G. Anschlussmanschette Ø125 mm (VESA 250/125)

## FRANÇAIS

### VENTILATEUR ACOUSTIQUE (JUSQU'À 6 PIÈCES HUMIDES)

Le VAM est un ventilateur silencieux pouvant être installé directement dans l'espace habité.

Il peut raccorder jusqu'à 6 bouches d'extraction à débit variable (hygroréglable, à détection de mouvement, etc.) ou constant.

Domaines d'application :

- Logements et bureaux.
- Neuf et rénovation.
- Installation dans les placards, greniers, salles de bain, toilettes, couloirs ou toute autre pièce à l'intérieur du logement.
- Mur, plafond ou sol.

### CONTENU

- A. Caisson + couvercle
- B. Moteur et turbine
- C. Cordon d'alimentation électrique
- D. Accessoires de fixation

### ACCESSOIRES (NON FOURNIS)

- E. Adaptateur conduit Ø80 mm (ref. AEA810)
- F. Adaptateur conduit Ø100 mm (ref. AEA809)
- G. Adaptateur conduit Ø125 mm (ref. AEA808)

---

**ENGLISH**

---



---

**WARNINGS**

---

- Installation of this product must be carried out by a qualified technician.
- Manufacturer and distributors decline responsibility in the event of non conformed use of the product.
- If the product is used in a way not specified in this document, the protection of the product can be compromised.

---

**ELECTRICAL SAFETY**

---

VAM fan is 230 VAC or 100 VAC supplied (according to version). It is thus essential to cut off the supply at the fuse board (0,5 A fuse required) before removing the access panel (screwdriver required). **VAM fan must be directly connected to the fuse board (no other apparels connected to the line).**

---

**THERMOSWITCH WITH MANUAL RESTARTING**

---

In conformity to standard IEC 60335-2-80 VAM fan is equipped with a thermoswitch which cuts off automatically the supply as soon as the internal temperature of the motor exceeds 150°C (over heating of the motor or too high temperature of the exhausted air). Once the default has been detected and corrected, **wait 10 mn then start the fan by pushing on the circuit breaker (or fuse) on the fuse board.**

---

**TECHNICAL DETAILS**

---

Specific Consumption Power* :	-26.2 kWh/(m <sup>2</sup> .a)
Maximum airflow:	250 m <sup>3</sup> /h
Maximum pressure:	130 Pa
Sound level Lp @ 100 m <sup>3</sup> /h:	29w dB(A)
Power @ 200 m <sup>3</sup> /h:	44 W
Supply:	230 VAC +/- 10 %
Frequency:	50 Hz or 60 Hz
Use:	indoor
Storage temperature:	from -20°C to + 55 °C
Working temperature:	from +5°C to +40°C.
Pollution degree:	2
Manufactured in France by Aereco SA	

\* : Following the implementation of the European Directive 2009/125 / EC, the values indicating the specific energy consumption are guaranteed only if the ventilation unit is installed as a ducted type and with at least two extraction mouths modulated flow rate.

---

**DEUTSCH**

---



---

**ACHTUNG**

---

- Die Montage dieses Ventilators darf nur von einer Fachfirma durchgeführt werden.
- Hersteller und Vertreiber haften nicht bei nicht gerätekonformer Nutzung des Produkts.
- Der Geräteschutz kann beeinträchtigt werden, wenn das Produkt nicht anleitungsgemäß verwendet wird.

---

**ELEKTRISCHE SICHERHEIT**

---

Der VES 250 wird mit 230 V oder 100 V versorgt (je nach Modell). Daher muss die Stromversorgung an der Schalttafel unterbrochen werden (Sicherung 0,5 A), bevor der Deckel abgenommen wird (Schraubendreher erforderlich). **Der VES 250 muss direkt an die Schalttafel angeschlossen werden (es darf kein anderes Gerät an dieselbe Leitung angeschlossen werden).**

---

**THERMOSWITCH MIT MANUELLEM NEUSTART**

---

Gemäß Norm CEI 60335-2-80 ist der VAM mit einem Thermoswitch ausgestattet, der die Stromversorgung automatisch unterbricht, wenn die geräteinterne Temperatur 150°C übersteigt (Überhitzung des Motors bzw. zu hohe Ablufttemperatur). Wenn der Fehler erfasst und beigelegt ist, muss man 10 Minuten warten, bevor man den Ventilator neu startet (Schutzschalter oder Sicherung an der Schalttafel betätigen).

---

**TECHNISCHE DATEN**

---

Spezifischer Energieverbrauch* :	-26.2 kWh/(m <sup>2</sup> .a)
Höchstleistung:	250 m <sup>3</sup> /h
Druckdifferenz:	130 Pa
Lärmpegel Lp @ 100 m <sup>3</sup> /h:	29 dB(A)
Leistung @ 200 m <sup>3</sup> /h:	44 W
Versorgung:	230 VAC +/- 10 %
Frequenz:	50 Hz oder 60 Hz
Anwendung:	indoor
Lagertemperatur:	von -20°C bis + 55°C
Betriebstemperatur:	von +5°C bis +40°C.
Verschmutzungsgrad:	2
Hergestellt in Frankreich von Aereco SA	

\* : Im Rahmen der Europäischen Richtlinie 2009/125/EG werden die Werte für den spezifischen Energieverbrauch nur gewährleistet, wenn eine zentrale Lüftungsanlage mit mindestens zwei feuchtegeführten Abluftelementen installiert ist.

---

**FRANÇAIS**

---



---

**ATTENTION**

---

- L'installation de ce produit doit être effectuée par un technicien qualifié.
- Fabricants et distributeurs déclinent toute responsabilité en cas d'utilisation non conforme du produit.
- La protection de ce produit peut être compromise si le produit est utilisé d'une autre manière que celle spécifiée dans cette notice.

---

**SÉCURITÉ ÉLECTRIQUE**

---

Le VAM est doté d'une alimentation 230 V ou 100 V (selon le modèle). Il est donc essentiel de couper l'alimentation au tableau électrique (fusible de 0,5 A requis) avant de retirer le couvercle (tournevis requis). **Le VAM doit être directement connecté au tableau électrique (aucun autre appareil doit être connecté sur la même ligne).**

---

**THERMOSWITCH À RÉENCLÈCHEMENT MANUEL**

---

En application de la norme CEI 60335-2-80, le VAM est équipé d'un thermoswitch qui coupe automatiquement l'alimentation dès que la température interne excède 150°C (surchauffe du moteur ou température trop élevée de l'air expulsé). Une fois que le défaut a été détecté et corrigé, attendre 10 min puis redémarrer le ventilateur en enclenchant le disjoncteur (ou le fusible) du tableau électrique.

---

**DÉTAILS TECHNIQUES**

---

Consommation d'énergie spécifique* :	-26.2 kWh/(m <sup>2</sup> .an)
Débit maximum :	250 m <sup>3</sup> /h
Pression maximale:	130 Pa
Niveau sonore Lp @ 100 m <sup>3</sup> /h :	29 dB(A)
Puissance @ 200 m <sup>3</sup> /h :	44 W
Alimentation :	230 VAC +/- 10 %
Fréquence :	50 Hz or 60 Hz
Utilisation :	intérieur
Température de stockage :	de -20°C to + 55 °C
Temp. de fonctionnement :	de +5°C to +40°C.
Degré de pollution :	2
Fabriqué en France par Aereco SA	

\* : Dans le cadre de la directive Européenne 2009/125/CE, les valeurs indiquant la consommation d'énergie spécifique ne sont garanties que dans le cas où l'unité de ventilation soit de type centralisée et installée avec au moins deux bouches d'extraction à débit modulé.

## ENGLISH

### RECOMMENDATIONS FOR ACOUSTIC PERFORMANCE

Even if the VAM fan has been optimised regarding acoustics, some light noise may appear in case of bad installation.

Very simple actions described as follows enable to improve the acoustic performance of the working fan, by limiting the transmission of vibrations:

**A - Use acoustic ducts or acoustic stoppers for the parts which are directly in contact with the fan**, especially for the "inlet" ducts.

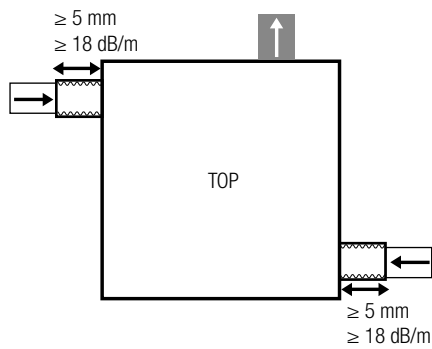

**B - Ground installation:** place an acoustic insulant (foam, polystyren, etc) between the fan and the ground.

**C - Wall or ceiling installation:** place a silent block between each bracket and the surface where the fan is installed.

## DEUTSCH

### EMPFEHLUNGEN FÜR DIE LEISTUNG DER SCHALLDÄMMUNG

Der VES 250 ist mit einer optimalen Schalldämmung ausgestattet. Allerdings kann es bei mangelhafter Installation zu leichter Geräuschentwicklung kommen.

Die Schalldämmung des Ventilators kann auch in Betrieb verbessert werden, indem man die Schwingungsübertragung folgendermaßen reduziert:

**A - Der Einsatz von Telefonieschalldämpfer und akustischem Rohr ist empfohlen.**

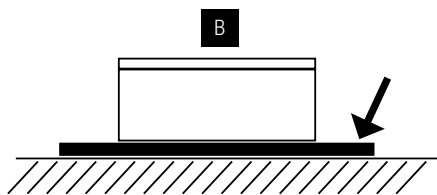

**B - Bodeninstallation:** Zwischen Ventilator und Boden eine schalldämmende Schicht anbringen (Schaum, Polystyren usw.).

**C - Wand- oder Deckeninstallation:** Zwischen jeder Befestigung und der Wand oder Decke einen Silent Block installieren.

## FRANÇAIS

### RECOMMANDATIONS POUR LA PERFORMANCE ACOUSTIQUE

Bien que le VAM ait été optimisé sur le plan acoustique, il peut parfois émettre de légers bruits en cas de mauvaise installation.

Les actions très simples décrites ci-dessous permettent d'améliorer les performances acoustiques du ventilateur en fonctionnement, en limitant la transmission des vibrations :

**A - Utiliser des conduits acoustiques ou des pièges à son les parties de conduits directement en contact avec le ventilateur**, spécialement au niveau des amenées d'air.

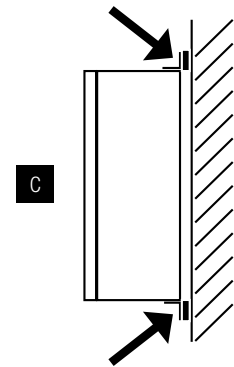

**B - Installation au sol :** Placer un isolant acoustique (mousse, polystyrène, etc.) entre le ventilateur et le sol.

**C - Installation au mur ou au plafond :** Placer un silent block entre chaque fixation et le mur sur lequel il est installé.

### RECOMMENDATIONS FOR AERAILIC PERFORMANCE

#### Ductwork design:

- Before starting the installation, pay attention of optimising the ductwork **by minimising the lengths and the number of elbows, and by using adequate diameters for ducts** (Ø125 mm recommended).
- **Fan outlet must be at minimum Ø125 mm.**
- Fan discharge grille (in the roof or through the wall) should not exceed 10 Pa pressure drop at 250 m<sup>3</sup>/h.
- No more than 2 air extract units per duct connected to the fan.

### EMPFEHLUNGEN FÜR DIE LUFTLEISTUNG

#### Leitungsnetz:

- Vor der Installation muss das Leitungsnetz optimiert werden: **Anzahl und Länge der Winkel reduzieren und passende Durchmesser verwenden** (empfohlen Ø125 mm).
- **Der Ventilatorausgang muss mind. Ø125 mm groß sein.**
- Der Druckverlust am Ventilator-Abluftgitter (Dach- oder Wanddurchführung) darf nicht mehr als 10 Pa bei 250 m<sup>3</sup>/h betragen.
- Nicht mehr als 2 Abluftelemente pro angeschlossene Leitung.

### RECOMMENDATIONS POUR LA PERFORMANCE AÉRAULIQUE

#### Réseau de conduits :

- Avant de démarrer l'installation, optimiser le réseau de conduits **en minimisant la longueur et le nombre de coudes, et en utilisant des diamètres adaptés** (Ø125 mm recommandé).
- **La sortie du ventilateur doit être supérieure ou égale à Ø125 mm.**
- La grille de sortie du ventilateur (en toiture ou murale) ne doit pas créer une perte de charge excédant 10 Pa à 250 m<sup>3</sup>/h.
- Pas plus de 2 bouches d'extraction par conduit raccordées au ventilateur.

# VAM

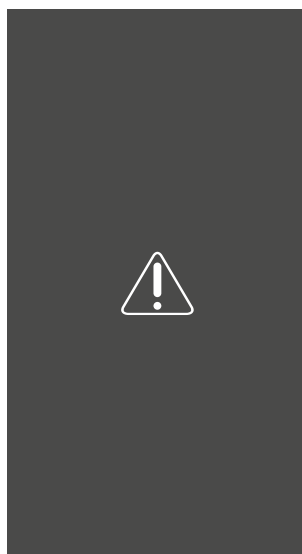
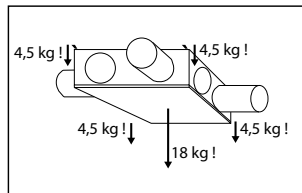
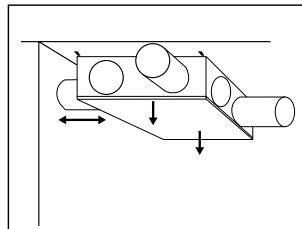
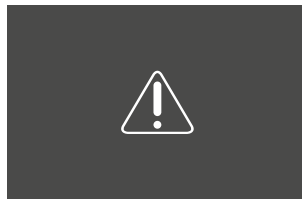
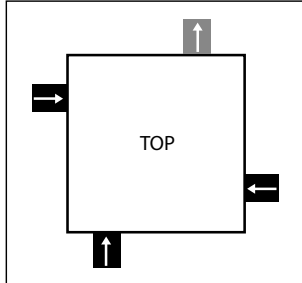

## ENGLISH

### RECOMMENDATIONS FOR FAN POSITION

First determine fan position and configuration relatively to the walls, the ceiling and the duct connections.

Connect the adaptors to the fan case preferably in the positions marked on the scheme.

Make sure that the wall or the ceiling to which the fan will be fixed, is strong enough to support the weight of the fan. (18 kg i.e. more than 4.5 kg at each fixing).

Make sure that there is enough room around the fan to enable easy duct connection and free access to cover for maintenance.

The high acoustic performance of the VAM fan is optimised by a good ductwork design and installation.

Short elbows or bad airtightness may generate air noises which would considerably reduce the overall acoustic and aerualics performance of the fan.

## DEUTSCH

### EMPFEHLUNGEN FÜR DIE VENTILATORPOSITION

Zuerst muss die Position und Ausrichtung des Ventilators unter Berücksichtigung der Wände, der Decke und der Leitungsanschlüsse festgelegt werden.

Die Anschlussm-anschetten sollten möglichst gemäß Zeichnung angeschlossen werden.

Die Wände oder Decken, an der der Ventilator befestigt wird, muss tragfähig genug sein. (18 kg d.h. 4,5 kg an jedem Befestigungspunkt).

Rund um den Ventilator muss genug Platz für den Anschluss der Leitungen und den Zugriff auf den Ventilatordeckel zu Wartungszwecken sein.

Die Schalldämmungswerte des VES 250 sind auf ein gut angelegtes Leitungsnetz und eine korrekte Installation optimiert.

Zu enge Winkel oder schlechte Abdichtung können Luftgeräusche verursachen und die Schalldämmung und Luftleistung des Ventilators stark beeinträchtigen.

## FRANÇAIS

### POSITIONNEMENT DU VENTILATEUR

Avant toute chose, déterminer la position et l'orientation du ventilateur en fonction des murs, du plafond et des raccordements aux conduits.

Les adaptateurs doivent être raccordés de préférence selon les positions indiquées sur le schéma.

S'assurer que le mur ou le plafond sur lequel le ventilateur va être fixé est assez solide pour en supporter le poids. (18 kg i.e. plus de 4,5 kg à chaque point d'accroche).

S'assurer qu'il y a assez de place autour du ventilateur pour relier facilement les conduits et libérer l'accès au couvercle du ventilateur pour la maintenance.

La performance acoustique du VAM est optimisée par un réseau de conduits bien conçu et une bonne installation.

Les coudes serrés ou la mauvaise étanchéité à l'air peuvent générer des bruits d'air et réduire considérablement l'ensemble des performances acoustiques et aérauliques du ventilateur.

# VAM

## ENGLISH

### TOOLS REQUIRED

- 1 flat screwdriver n°6 or a coin
- 1 PZ2 screwdriver
- 1 PH1 screwdriver
- 1 drill Ø6 mm for plaster or concrete according to support
- 1 pencil

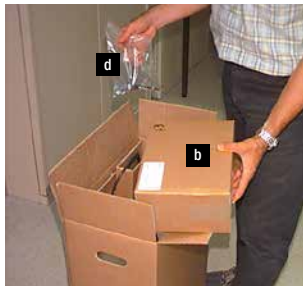

1. Take out the motor **b** and the bag of accessories **d** from the packaging.



2. Take out the fan by using the side handles. (Check the exhaust Ø125 mm metal sleeve is correctly fixed on the fan.)



3. Use a flat screw driver n°6 or a coin to unscrew the 4 screws of the fan cover (1/4 turn).

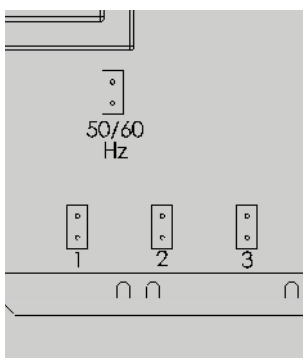

4. The fan is standardly delivered with the following settings:
  - frequency = 50 Hz
  - pressure = 100 Pa

**100 Pa pressure is generally acceptable.** Nevertheless, other frequency and pressure settings are available (see page 10).

## DEUTSCH

### ERFORDERLICHES WERKZEUG

- 1 Schlitzschraubendreher Nr. 6 oder eine Münze
- 1 Schraubendreher PZ2
- 1 Schraubendreher PH1
- 1 Bohrer Ø6 mm (je nach Trägermaterial Gips oder Beton)
- 1 Stift

1. Den Motor **b** und das Zubehör (Tüte) **d** aus dem Karton nehmen.

2. Das Ventilatorgehäuse an den Handgriffen aus dem Karton herausziehen. (Die Metall-Abluftleitung Ø125 mm muss korrekt am Ventilator befestigt sein).

3. Mit einem Schraubendreher Nr. 6 oder einer Münze drehen Sie die 4 Schrauben des Gehäusedeckels um eine ¼ Drehung.

4. Standardgemäß wird der Ventilator mit folgenden Einstellungen geliefert:
  - Frequenz = 50 Hz
  - Druck = 120 Pa

**120 Pa Druck sind normalerweise ausreichend.** Es stehen aber auch andere Frequenzen und Druckwerte zur Verfügung (siehe Seite 10).

## FRANÇAIS

### OUTILS NÉCESSAIRES

- 1 tournevis plat n°6 ou une pièce de monnaie
- 1 tournevis PZ2
- 1 tournevis PH1
- 1 foret Ø6 mm pour plâtre ou béton selon le support
- 1 crayon

1. Retirer le moteur **b** et le sachet d'accessoires **d** du carton.

2. Retirer le ventilateur en utilisant les poignées. (Vérifier que le conduit d'évacuation en métal Ø125 mm est correctement fixé au ventilateur).

3. Dévisser les 4 vis du couvercle (1/4 de tour) à l'aide d'un tournevis plat n°6 ou une pièce.

4. Le ventilateur est livré en standard avec les réglages suivants :
  - fréquence = 50 Hz
  - pression = 100 Pa

**100 Pa de pression est généralement acceptable.** Néanmoins, d'autres fréquences et pressions sont disponibles (voir page 10).

# VAM

## ENGLISH

## DEUTSCH

## FRANÇAIS



5. Install the motor:  
Align the notch of the motor  
and the suspension wire.

5. Motor installieren:  
Die Motorkerbe und die  
Aufhängestange ausrichten.

5. Installer le moteur:  
Aligner l'encoche du  
moteur et la tige de  
suspension.



6. Fix the motor with 4 screws  
by using a PZ2.

6. Den Motor mit den  
4 mitgelieferten  
Schrauben befestigen  
(Schraubendreher PZ2).

6. Fixer le moteur à l'aide des  
4 vis fournies en utilisant  
un tournevis PZ2.



7. Connect the connector to  
the motor plug.

7. Stromkabel an den Motor  
anschließen.

7. Brancher le cordon  
d'alimentation au moteur.

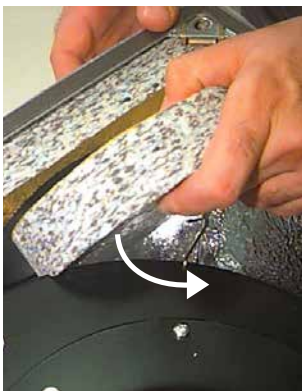

8. Once configuration of  
the ducts is determined  
(see page 4), replace  
the acoustic stoppers  
by adaptors (Ø80, Ø100  
or Ø125 mm) for all the  
selected ducts:  
First, remove the foam  
behind the acoustic  
stopper.

8. Sobald die Leitungs-  
konfiguration festgelegt  
ist (siehe Seite 4),  
werden die entsprechenden  
Schallstopfen entfernt und  
die Adapter (Ø80, Ø100  
oder Ø125 mm) für die  
gewünschten Leitungen  
eingesetzt:  
Zuerst muss der Schaum  
hinter dem Schallstopfen  
entfernt werden.

8. Une fois que la  
configuration des  
conduits est définie (voir  
page 4), remplacer les  
bouchons acoustiques par  
les adaptateurs (Ø80, Ø100  
or Ø125 mm) pour tous les  
conduits sélectionnés :  
Premièrement, enlever la  
mousse située derrière le  
bouchon acoustique.



9. Then push the acoustic  
stopper in.

9. Dann den Metallstopfen  
nach Innen drücken.

9. Ensuite, pousser le  
bouchon métallique vers  
l'intérieur.

# VAM

## ENGLISH

## DEUTSCH

## FRANÇAIS



10. Take the rubber ring from the stopper, then put it back on the fan case.

10. Die Gummidichtung vom Stopfen herunternehmen und wieder auf dem Ventilatorgehäuse anbringen.

10. Prendre le joint caoutchouc du bouchon et le replacer sur le caisson du ventilateur.



11. Insert the connecting sleeve. In case of problems, put some soapy water on the sleeve.

11. Die Anschlussmanschette einschieben. Bei Bedarf den Adapter mit Seifenwasser einschmieren.

11. Insérer l'adaptateur. En cas de difficulté, y déposer de l'eau savonneuse.



Please take care of the sharp sides of the adaptors! To handle with care.

Die Adapterkanten sind manchmal scharf – vorsichtig damit umgehen!

Les bords des adaptateurs peuvent parfois être coupants – à manipuler avec précaution !



12. Check the good installation of the rubber ring (important for a good seal).

12. Korrekte Installation der Gummidichtung nachprüfen (das ist für eine einwandfreie Dichtung sehr wichtig).

12. Vérifier la bonne installation du joint caoutchouc (important pour une bonne étanchéité).



If an acoustic stopper is removed by mistake, replace it by positioning foam in the hole (leave a small gap). Then place the ring on the acoustic stopper and push gently and gradually on the surface of the acoustic stopper, until the groove of the ring fits the shape of the hole of the fan case.

Wenn Sie irrtümlicherweise einen Schallstopfen entfernt haben, muss zuerst der Schaum, dann der Stopfen wieder im Loch angebracht werden (Abstand lassen). Dann die Dichtung auf den Schallstopfen legen und vorsichtig und langsam hineindrücken, bis der Stopfen wieder fest sitzt.

Si un bouchon acoustique est enlevé par erreur, le replacer en positionnant la mousse dans le trou (laisser un petit espace). Ensuite, placer le joint sur le bouchon acoustique et le pousser doucement et graduellement, jusqu'à ce que le bouchon soit bien en place.



13. Close the cover of the fan by using a flat screwdriver n°6 or a coin.

13. Mit einem flachen Schraubendreher Nr. 6 oder einer Münze den Gehäusedeckel des Ventilators schließen.

13. Fermer le couvercle du ventilateur en utilisant un tournevis plat n°6 ou une pièce de monnaie.

# VAM

## ENGLISH

## DEUTSCH

## FRANÇAIS



14. Position the fan on its back to fix the 4 brackets on the corners each with 2 screws, by using a PZ2 screwdriver.

14. Den Ventilator auf die Rückseite legen und mit dem Schraubendreher PZ2 die 4 Winkeleisen befestigen (2 Schrauben pro Winkeleisen).

14. Positionner le ventilateur sur le dos pour y fixer les 4 équerres dans les coins (2 vis pour chacune), en utilisant un tournevis PZ2.



15. Position the fan (case) on the chosen installation place then plot the four locations of the screws in the wall with a pencil to prepare for drilling.

15. Den Ventilator am gewünschten Standort positionieren und die 4 Schraubpunkte an Wand oder Decke zum Bohren mit dem Stift vorzeichnen.

15. Positionner le ventilateur à l'endroit choisi et tracer les 4 emplacements des vis sur le mur ou le plafond à l'aide d'un crayon afin de préparer le perçage.



16. Drill the wall or the ceiling with a Ø6 mm drill then insert the plugs (provided in the kit).

16. Wand oder Decke mit der Ø6 mm Bohrer bohren und die Dübel (mitgeliefert) einschieben.

16. Percer le mur ou le plafond avec un foret de Ø6 mm puis insérer les chevilles (fournies dans le kit).



17. Firmly secure the fan with the 4 screws.

17. Den Ventilator mit den 4 Schrauben sicher fixieren.

17. Sécuriser fermement le ventilateur à l'aide de 4 vis.



18. Connect the ducts to the sleeves and seal them with an adhesive tape.

18. Die Leitungen an die Adapter anschließen und mit Klebeband versiegeln.

18. Raccorder les conduits aux adaptateurs et les sceller avec du ruban adhésif.

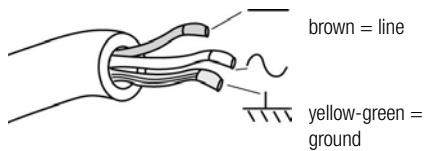

**ENGLISH****ELECTRICAL CONNECTION**

Use a 0.5 A fuse on the electric board, and **cut off before making any electrical connection**.

Connect the fan wires to the electric supply according to the scheme above. **Make sure that the jumper (50 or 60 Hz, see page 10) corresponds to the frequency available.**

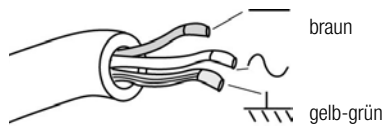
**DEUTSCH****ELEKTRISCHER ANSCHLUSS**

Für die Schalttafel eine 0,5 A Sicherung verwenden. Vor elektrischen Anschlüssen **den Strom unterbrechen**.

Die Ventilatordrähte an die Stromversorgung anschließen. **Der Reiter (50 oder 60 Hz, siehe Seite 10) muss der verfügbaren Frequenz entsprechen.**

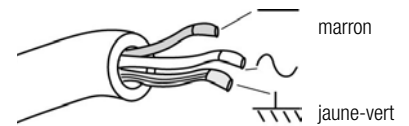
**FRANÇAIS****BRANCHEMENTS ÉLECTRIQUES**

Utiliser un fusible de 0,5 A au tableau électrique et **couper le courant avant de réaliser tout branchement électrique**.

Brancher les fils du ventilateur à l'alimentation. **S'assurer que le cavalier (50 ou 60 Hz, voir page 10) correspond à la fréquence disponible.**



It is compulsory to cut off the supply of the VAM before removing the access panel.

Cut off can be realised at the fuse board (0,5 A fuse required) or by the mean of a switch if installed next to the fan.

As the power supply connector is a Y shape type, it can be replaced exclusively by the Manufacturer or by the After Sales Service.

Bevor man das Ventilatorgehäuse abnimmt, muss die Stromversorgung unterbrochen werden!

Der Strom kann direkt an der Schalttafel (0,5 A Sicherung) oder mit dem Trennschalter neben dem Ventilator unterbrochen werden.

Das Stromkabel ist ein Y-Kabel und kann daher nur vom Hersteller oder dem Kundendienst ausgetauscht werden.

Il est indispensable de couper l'alimentation du VAM avant de retirer le couvercle.

La coupure de courant peut se faire au tableau électrique (fusible de 0,5 A requis) ou bien au moyen de l'interrupteur installé à côté du ventilateur.

Comme le cordon d'alimentation est de type Y, celui-ci ne peut être remplacé que par le fabricant ou par le SAV.

**PRESSURE / FREQUENCY SETTING**

VAM fan offers the possibility to set the working pressure. The supply frequency can also be adapted to 60 Hz.

3 pressures are available :

- 80 Pa
- 100 Pa
- 120 Pa

VAM fan is standardly delivered at 100 Pa, 50 Hz.

**DRUCKEINSTELLUNG / FREQUENZ**

Beim VAM lässt sich der Betriebsdruck einstellen. Die Netzfrequenz kann auch an 60 Hz angepasst werden.

3 Druckeinstellungen sind möglich:

- 80 Pa
- 100 Pa
- 120 Pa

Standardgemäß wird der VAM mit 120 Pa, 50 Hz geliefert.

**RÉGLAGES PRESSION / FRÉQUENCE**

Le VAM offre la possibilité de régler la pression de fonctionnement. La fréquence d'alimentation peut aussi être adaptée à 60 Hz.

3 pressions sont disponibles :

- 80 Pa
- 100 Pa
- 120 Pa

Le VAM est livré en standard à 100 Pa, 50 Hz.

## ENGLISH

The table below can help the installer to set the right pressure according to the ductwork configuration. **The pressure choice will determine not only the total airflow but also the power consumption and the proper noise emitted.**

Type of the ductwork	Short	Normal	Long
Characteristics	Small lengths, very few elbows	Standard lengths, elbows in reasonable quantity	Long lengths, with a lot of elbows
Position of the jumper	1	2	3
Chosen pressure	80 Pa	100 Pa	120 Pa
Electrical consumption and acoustic performance	Less consumption Less noise		More consumption More noise

## DEUTSCH

Anhand folgender Tabelle kann der Installateur den passenden wDruck für das jeweilige Leitungsnetz einstellen. **Von der Auswahl des Drucks hängt nicht nur die Gesamtleistung, sondern auch der Stromverbrauch und der Lärmpegel ab.**

Leitungsnetz	Kurz	Normal	Lang
Rohrleitungsnetz	Kurze Rohrleitung, wenige oder keine Winkel	Längere Rohrleitung, wenige Winkel	Lange Rohrleitung, viele Winkel
Position des Schalters	1	2	3
Laufdruck	80 Pa	100 Pa	120 Pa
Einfluss auf Stromverbrauch und der Lärmpegel	Geringer Stromverbrauch Geringe Geräuschentwicklung		Mehr Stromverbrauch Höhere Geräuschentwicklung

## FRANÇAIS

Le tableau ci-dessous permet à l'installateur de régler la bonne pression selon la configuration du réseau de conduits. Le choix de la pression déterminera non seulement le débit total mais aussi la consommation électrique et le niveau sonore émis.

Type de réseau	Court	Normal	Long
Caractéristiques	Faibles longueurs, très peu de coudes	Longueurs standards, coudes en quantité raisonnable	Grandes longueurs, avec beaucoup de coudes
Position de l'interrupteur	1	2	3
Pression choisie	80 Pa	100 Pa	120 Pa
Consommation électrique et performance acoustique	Consommation faible Bruit peu élevé		Consommation élevée Bruit élevé

## ENGLISH

The pressure (and the frequency) can be changed at the electric box as described below:



1. Unscrew the electric box lid by using a PH1 screwdriver.
2. If the frequency available is 60 Hz, remove the jumper **a**.
3. Position the jumper **b** on the position (pressure) chosen (1 = 80 Pa, 2 = 100 Pa, 3 = 120 Pa)
4. Remount and screw the electric box lid, then put back in place the motor set inside the fan.

## MAINTENANCE

Every year and preferably before the heating season :

1. Remove the fuse of the fan on the fuse board.
2. Remove the cover of the fan (4 x ¼ screws), use a flat screwdriver n°6 or a coin. **Be careful with a ceiling assembly: the cover is not secured while the 4 screws are unscrewed.**
3. Disconnect the electric plug of the motor.
4. Remove the motor by using a PZ2 screwdriver.
5. Use a brush to clean the blades of the motor (never use water or chemical products).
6. Clean the casing with a dry wipe.
7. Reinstall the motor in the same position.
8. Reconnect the motor.
9. Close the cover.
10. Reposition the fuse on the board.

## DEUTSCH

Druck (und Frequenz) können am Schaltkasten geändert werden. Dazu wie folgt vorgehen:

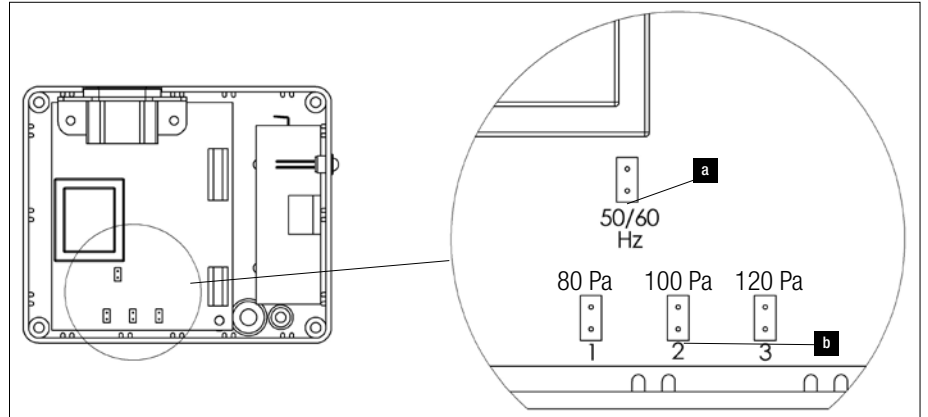

1. Schaltkasten mit dem Schraubendreher PH1 aufschrauben.
2. Verfügbare Frequenz 60 Hz: Reiter **a** verschieben.
3. Den Reiter **b** auf die gewünschte Position (Druck) stellen. (1 = 80 Pa, 2 = 100 Pa 3 = 120 Pa)
4. Den Deckel des Schaltkastens wieder anbringen und festschrauben. Den Motorblock wieder in den Ventilator einbauen.

## WARTUNG

Jährliche Wartung möglichst vor der kalten Jahreszeit:

1. Ventilatorsicherung aus der Schalttafel nehmen.
2. Ventilatordeckel abnehmen (4 x ¼ Drehungen), mit einem flachen Schraubendreher Nr. 6 oder einer Münze. **Vorsicht bei Deckenmontage: Die Abdeckung ist nicht mehr gesichert, wenn die 4 Schrauben gelöst sind!**
3. Motor-Stromstecker abnehmen.
4. Die Turbinen-Motorgruppe mit dem Schraubendreher PZ2 entfernen.
5. Mit einer Bürste die Turbinenlamellen reinigen (niemals mit Wasser oder Chemikalien reinigen!).
6. Den Ventilator Innen mit einem trockenen Lappen reinigen.
7. Die Turbinen-Motorgruppe wieder einbauen.
8. Den Motor anschließen.
9. Den Deckel schließen.
10. Sicherung wieder in der Schalttafel einlegen.

## FRANÇAIS

La pression (et la fréquence) peuvent être changées au boîtier électrique, comme décrit ci-dessous :

1. Dévisser le boîtier électrique avec un tournevis PH1.
2. Si la fréquence disponible est de 60 Hz, retirer le cavalier **a**.
3. Placer le cavalier **b** sur la position (pression) choisie (1 = 80 Pa, 2 = 100 Pa, 3 = 120 Pa)
4. Remonter et visser le couvercle du boîtier électrique et replacer le bloc moteur à l'intérieur du ventilateur.

## ENTRETIEN

Chaque année et de préférence avant la saison de chauffage :

1. Enlever le fusible du ventilateur sur le tableau électrique.
2. Enlever le couvercle du ventilateur (4 x ¼ tours), avec un tournevis plat n°6 ou une pièce. **Faire attention lorsqu'il est monté au plafond : le capot n'est pas sécurisé quand les 4 vis sont dévissées.**
3. Débrancher la prise d'alim. du moteur.
4. Retirer l'ensemble turbine-moteur à l'aide d'un tournevis PZ2.
5. Utiliser une brosse pour nettoyer les lames de la turbine (ne jamais utiliser d'eau ou de produit chimique).
6. Nettoyer l'intérieur du ventilateur à l'aide d'un chiffon sec.
7. Réinstaller l'ensemble turbine-moteur dans la même position.
8. Rebrancher le moteur.
9. Fermer le couvercle.
10. Remettre le fusible au tableau.

